

## 深圳市安泰信科技有限公司

- 单支烙铁
- 恒温电焊台
- 热风拆焊台
- 多功能维修系统
- 直流稳压电源
- 直流开关电源
- 可编程电源
- 焊锡烟雾净化器

# ATTEN



## GT-8102A/GT-8106A 热风拆焊台使用说明书

深圳市安泰信科技有限公司  
SHENZHEN ATTEN TECHNOLOGY CO.,LTD

地址: 广东省深圳市光明新区七号路森阳高新科技园2栋8楼  
电话: 0755-8602 1389 (总机) 0755-8602 1370  
网址: [www.atten.com.cn](http://www.atten.com.cn) (中文) [www.atten.com](http://www.atten.com) (英文)  
邮箱: [sales@atten.com.cn](mailto:sales@atten.com.cn) 邮编: 518132

MADE IN CHINA  
CBN035434(A)

深圳市安泰信科技有限公司  
SHENZHEN ATTEN TECHNOLOGY CO., LTD

## 版本信息

● 本产品(含内部软件)及附件的设计受国家相关法律保护,任何侵犯我司相关权利的行为将会受到法律。用户在使用本产品时,请自觉遵守国家相关法律。

● 感谢您使用本公司的产品,在使用本产品之前,请您仔细阅读本手册并注意手册中提及的相关警告及注意事项。

**警告** 滥用可能导致使用者死亡或负重伤。

**注意** 滥用可能导致使用者受伤或对涉及物体造成实质破坏。

## 用户必备

● 我们要求用户在使用该产品前需具备基本的生活常识和基本电气相关操作知识。对于未成年用户,请务必在专业人士或监护人的指导下使用该产品。

**[注意]:** 为避免损坏机器,请保持作业环境安全。在使用本产品之前,请仔细阅读本说明书并请妥善保存,以便在需要时查阅。

## 安全注意事项

- 使用本机器,下列基本事项必须要遵守,以免触电或对人体造成伤害或导致火灾等危害
- 为确保人身安全,必须使用原厂认可或推荐的零件及配件,否则将导致严重后果!

### 警告

- 使用本产品工作时,热风枪喷嘴部分温度可达到100-500摄氏度,鉴于不合理应用可能致使用者烫伤或引起火灾,使用时应严格遵守以下事项:
- 切勿在易燃物附近使用本产品。
- 切勿让儿童接触到本产品。
- 在无相关人员指导的情况下,无经验或必备知识准备不充分时请勿使用本产品。
- 不要在潮湿的环境下使用或湿手操作本产品,防止触电。
- 不要擅自改动本产品及配件。
- 更换部件时,应先关闭电源,待设备完全冷却后方可操作。
- 更换产品部件时,请使用安泰信原厂配件。
- 暂时不需要使用或停止使用时请务必关闭电源开关。

### 注意

- 本产品有ESD功能,为确保功能正常使用,连接主机必须使用三芯电源线。
- 使用设备时请勿嬉戏及认为危险之行为,此举易导致他人或自己受伤。
- 请勿使用本产品进行拆焊以外的工作。
- 不要改装本产品及配件,此举动会失去原厂保修资格及损坏产品。
- 在拔插电源线及手柄插头时,请握住插头本体,切勿拉扯电线。
- 使用中切勿用力敲打本产品及配件,此举会损坏产品。

## 免责声明

● 用户在使用本产品过程中,对于未按照相关指导、自然灾害等不可抗力或个人行为的非产品质量不合格而引起的人身伤害或者财产损失,本公司概不负责。

● 本说明书是深圳市安泰信科技有限公司根据最新特性进行整理、编译和发行。在产品和说明书的后续改进过程中本公司不负责另行通知。

## 产品保修

### 保修条例:

- ① 本产品自购买之日起计算保修期,保修期内,正常使用本产品,因产品自身质量问题而发生的故障,可根据此保修卡条款的内容,出示保修卡原件在本公司指定授权维修处(或本公司)享受免费服务。请用户保留购买凭证及此保修卡,并在维修时一并出示。
- ② 在保修期内,以下情况将实施有偿维修服务:
  - a. 不能出示有效保修卡或有效凭证;
  - b. 购买产品日期、销售单位名称等项目未完整填写或涂改保修卡;
  - c. 由于未按照使用说明书中所写的使用方法和注意事项操作,而造成的损坏;
  - d. 自然灾害或不可抗力等因素造成的损坏;
  - e. 未经厂家授权而对产品进行拆卸、修理、改装,造成的损坏;
  - f. 易损、易耗品更换(如:风阻、发热芯等配件)。
- ③ 保修卡各项目需由代理商或用户直接完整填写清楚,以获取24个月保修期。
- ④ 本保修卡请妥善保管,遗失不补。
- ⑤ 特殊情况双方协商处理。
- ⑥ 最终解释权归本公司所有。

### 用户须知

本产品保修期自购买日起24个月内有效,凡属产品自身质量问题,凭此卡及购买凭证由本公司负责免费维修。

**注:** 本产品返厂维修时,必须附上保修卡,否则将不予以免费维修,谢谢合作(保修相关说明请阅读保修条例)

### 产品保修卡

产品名称: \_\_\_\_\_ 产品型号: \_\_\_\_\_

出厂编号: \_\_\_\_\_ 购货日期: \_\_\_\_\_

### 用户保修档案卡

产品名称: \_\_\_\_\_ 产品型号: \_\_\_\_\_ 出厂编号: \_\_\_\_\_ 购货日期: \_\_\_\_\_

联系人: \_\_\_\_\_ 联系电话: \_\_\_\_\_ 通信地址: \_\_\_\_\_

本产品经检验符合技术标准,产品合格。

## 排除故障指南

故障代码或故障描述	故障可能原因
E2: 发热芯开路	1. 发热芯损坏, 更换发热芯。 2. 传感器引线开路, 检查焊笔引线。
E3: 传感器故障	风枪接口或是手柄接触不良。
E4: 无过零讯号	过零传感器损坏或市电频率不对。
E5: 可控硅损坏	可控硅击穿
E6: 过温保护	发热芯内的温度传感器发生短路故障, 请更换发热芯。
屏幕不亮:	出现该问题时可以尝试使用以下措施来解决。如果使用以下的方法之后仍无法解决问题则该设备需要返厂检查。 1. 检查插座开关是否已经打开。 2. 检查插座是否有电压。 3. 检查电源线插头是否松脱。 4. 保险丝是否损坏 (请更换同规格保险丝)。
温度不准:	1. 使用温度补偿功能矫正温度。 2. 更换原厂发热芯。
显示乱码:	1. 外部有较强的干扰源, 请更换使用环境, 或撤离干扰区域。 2. 产品内部电路异常, 需要送指定售后点维修。

## 产品包装清单及各部件名称

### ● 包装清单

	GT-8102A	GT-8106A
主机	1 PCS	1 PCS
电源线	1 PCS	1 PCS
热风枪手柄	1 PCS	1 PCS
热风枪喷嘴	3 PCS	3 PCS
手柄支架	1 PCS	1 PCS
USB线 (A转B)	1 PCS	1 PCS
吸笔 (含工具盒)	1 PCS	X
吸笔弯头吸嘴	2 PCS	X
吸笔直头吸嘴	2 PCS	X
4.5mm吸盘 *3 / 6.5mm吸盘 *3 9.5mm吸盘 *3 / 13mm吸盘 *3	12 PCS	X
使用说明书	1 PCS	1 PCS
合格证	1 PCS	1 PCS

### ● 外形图示

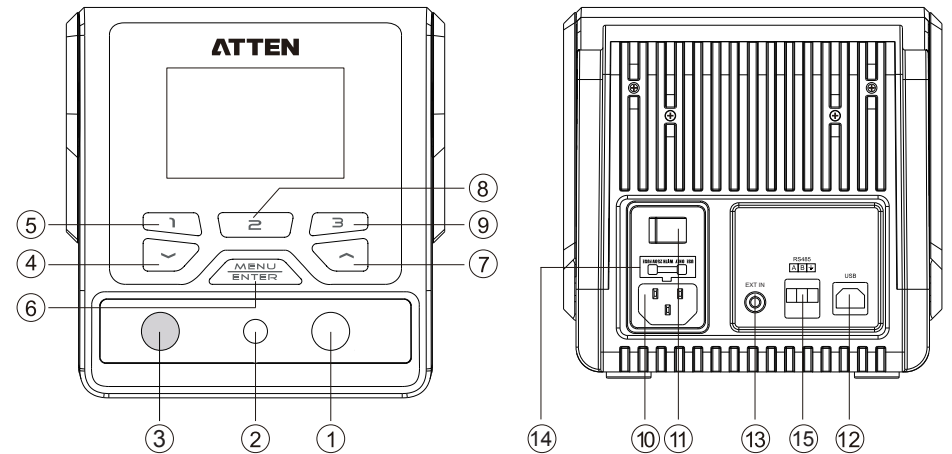

- |                                  |                  |             |
|----------------------------------|------------------|-------------|
| ① 热风枪手柄接口                        | ⑥ “确认键/菜单按键      | ⑪ 电源总开关     |
| ② GT-8102A 吸笔接口<br>GT-8106A 氮气接口 | ⑦ “^”键           | ⑫ USB       |
| ③ 红外接收                           | ⑧ “2”键           | ⑬ 外接开关接口    |
| ④ “v”键                           | ⑨ “3”键           | ⑭ 电源保险      |
| ⑤ “1”键                           | ⑩ 电源公座, 接入额定交流电源 | ⑮ RS485通信接口 |

## 技术参数

产品型号	GT-8102A/GT-8106A
额定工作电压	AC 230V±10% 50Hz
额定功率	1200W
最大功率	1300W
发热芯功率	1300W
电源保险丝	T8A (AC 250V)
温度设定范围	100°C~500°C/212°F~932°F
风量设定范围	1%~100%
定时时间	10~900s(可关闭)
温度单位	°C/°F, 默认°C
热风流量	120L/Min (Max)
多种报警保护	发热芯开路报警、传感器故障报警、 无过零讯号报警、可控硅损坏报警、过温保护报警
密码保护功能	有(默认关闭)
讯响功能	有(默认开)
用户温度补偿	±50°C/±90°F
用户界面多语言	支持中文、英文界面
加热功率显示	5个动态功率条
温度调节步进	长按快速调节,短按以1个单位数进行调节
风量调节步进	长按快速调节,短按以1个单位数进行调节
快捷温度/风量/时间	3组快捷温度/风量/时间,可快捷调用
工作条件	温度0°C~40°C 相对湿度<85%RH
外形尺寸	315 (L) x252 (W) x127 (H) mm
重量(净重)	约4.78KG

## 开机显示

- 机器通电后,打开电源开关,屏幕显示系统版本号2秒钟。(版本显示会随版本升级而不同,如Ver:XX, XX代表任意数字。)



(含义:Ver:0.1版)

## ● 手动温度补偿

在常用设置界面选择  温度补偿功能,按“^”“v”键手动调整温度参数完成校温。(温度补偿范围±50°C/±90°F)

注:用户在更换发热芯或手柄时,如发现温度不准确,可以通过更改此功能参数进行温度校准。

操作如下:

1. 待待校温的手柄温度设定在一个合适的温度,例如350°C/662°F。
2. 待温度稳定后,使用测温仪测试热风枪手柄出风口的实际温度。
3. 例如测得实际温度为365°C/689°F。通过分析得出结论此时实际温度比设定温度偏高15°C/27°F。
4. 将温度补偿值设定成-15°C/-27°F,即补偿了输出温度的误差。

## 通讯功能

- 本产品内置USB和RS485通讯接口,可以使用MOUBUS协议进行通讯,请登录公司官网下载相应的驱动程序和DEMO软件及通讯协议文档。

## 吸笔使用方法 (仅适用于GT-8102A机型)

- 文本工作界面下按“**MENU**”+“**2**”键: 开启或关闭吸笔。

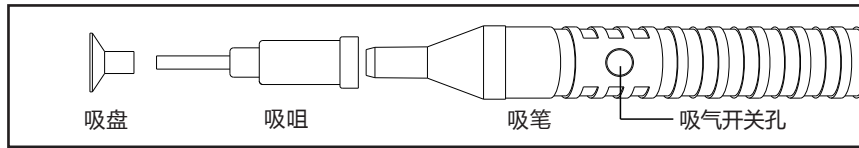

将吸咀的头部插入吸盘的孔处, 最后将吸笔插上吸咀的尾部, 完成吸笔组装。

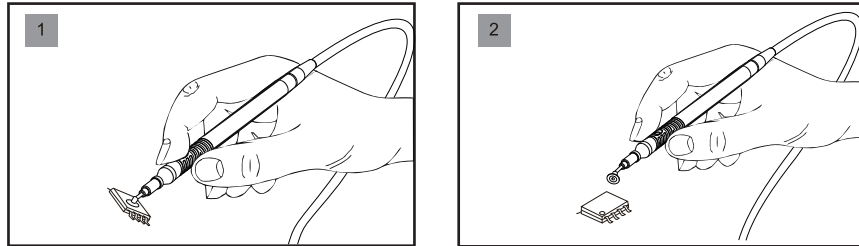

吸笔功能开启时, 用手指堵住吸笔吸气开关孔, 即可吸住贴片元器件。

松开吸笔吸气开关孔, 放下元器件。

## 红外校温功能

- 文本工作界面下按“**MENU**”+“**3**”键: 打开或关闭红外校温功能。

(图1-6) 红外功能开启 (文本界面显示 图标)。

(图1-7) 搭配安泰信测温仪 (ST-1090), 测温仪红外发射灯需对准主机红外接收口, 范围不得超出10cm, 开启热风枪, 将出风口对准测温仪感温点, 待测温仪屏幕显示温度数稳定后, 按测温仪“SEND”键, 此时主机文本工作界面 红外校温图标 “” 呈灰色表示完成校温。

(图1-8) 进入常用设置界面, 可查看当前温度补偿数值 “”。

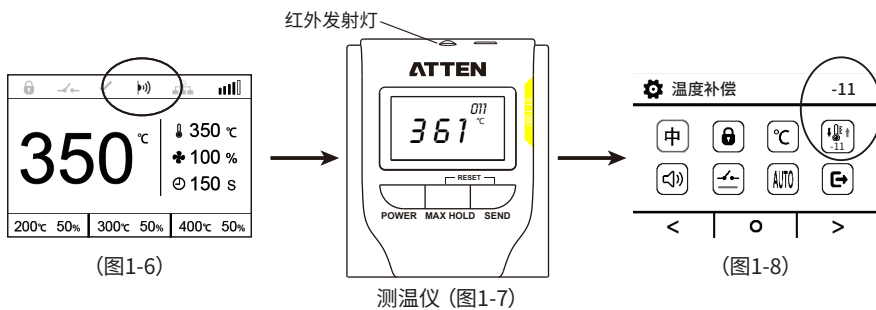

## 工作状态

- 正常工作

(图1-1) 含义: 实时温度值为350°C, 风量值为100%, 定时工作时间为150s。

- 待机模式

(图1-2) 含义: 热风枪放于手柄支架, 此时热风枪不送风, 重新拿起热风枪, 即恢复正常工作。

- 休眠模式

(图1-3) 含义: 热风枪进入休眠状态, 直接拿起热风枪不恢复工作, 需要按热风枪手柄上按键恢复正常工作。  
(注: 默认休眠时间为30分钟, 重新打开机器电源开关热风枪也会自动进入休眠状态)

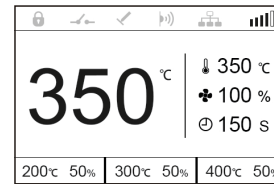

(图1-1)

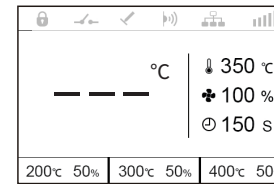

(图1-2)

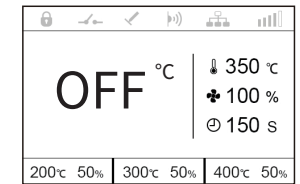

(图1-3)

## 文本工作界面图标定义

- 机器顶部图标为灰色状态代表此功能未开启
- 机器顶部图标为黑色状态代表此功能已开启

- 图标定义

- ① 锁定图标
- ② 脚踏开关图标
- ③ 吸笔图标 (仅适用于GT-8102A)
- ④ 红外接收图标
- ⑤ 网络主从机图标
- ⑥ 功率条
- ⑦ 设置温度
- ⑧ 设置风量
- ⑨ 设置定时工作时间
- ⑩ 快捷参数3
- ⑪ 快捷参数2
- ⑫ 快捷参数1
- ⑬ 实时温度

- 文本工作界面此图标为黑色, 表示脚踏开关已连接  
(注: 此状态下, 只有脚踏开关才能控制热风枪工作)

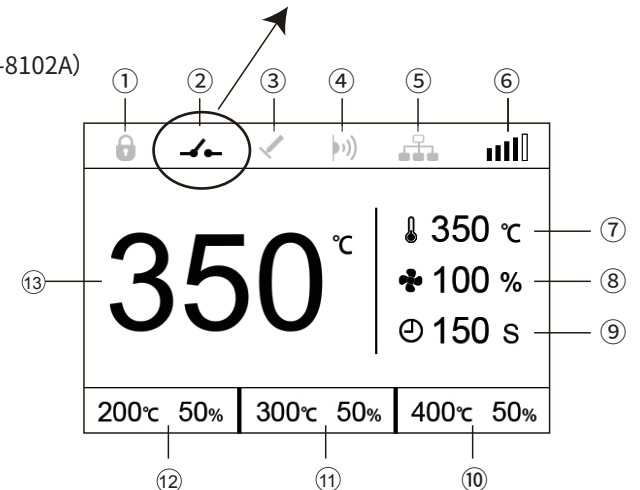

## 文本工作界面

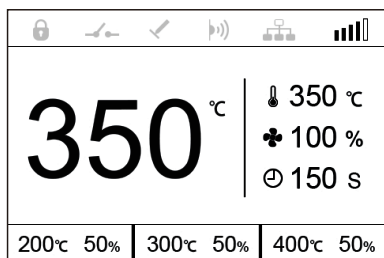

(倒计时到10s时,蜂鸣器响一下)

### ● “∩”“∪”键短按:

(温度、风量、定时工作时间) 参数以一个单位减少或增加。

### ● “∩”“∪”键长按:

温度、风量、定时工作时间) 参数快速减少或增加。

### ● 参数快速调取:

短按“1”键、“2”键、“3”键快捷调取(温度、风量、定时工作时间) 参数。

### ● 参数快速存储:

长按“1”键、“2”键、“3”键可将当前(温度、风量、定时工作时间) 参数, 存储于相应快捷键内。

### 文本工作界面MENU按键定义

#### ● “MENU/ENTER”键短按:

光标可在温度、风量、定时工作时间设置来回切换。

#### ● “MENU/ENTER”键长按:

进入主设置菜单界面。

#### ● “MENU/ENTER”键+“1”键:

可切换文本工作界面和曲线工作界面。

#### ● “MENU/ENTER”键+“2”键:

开启或关闭吸笔功能。  
(此功能使用方法请参阅第11页 仅适用于GT-8102A)

#### ● “MENU/ENTER”键+“3”键:

打开或关闭红外校温功能。(此功能使用方法请参阅第11页)

## 冷风功能

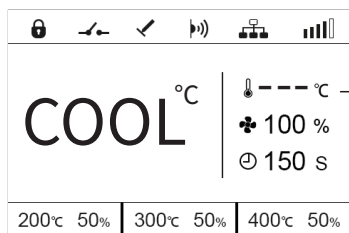

(图1-4)

- 当设置温度低于100°C时,此时热风枪进入冷风模式,冷风模式界面显示COOL(图1-4),发热芯不发热,热风枪吹冷风,发热芯快速降温。

## 密码设置界面

- 选择 按2键或“MENU/ENTER”键进入密码设置界面。

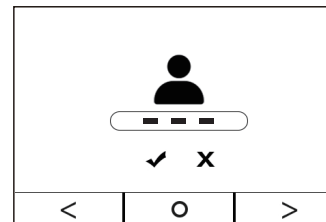

### ● 光标移动:

按“1”键“3”键,光标可在密码设置界面来回切换。

### ● 密码数值设定:

按“∩”“∪”键设置密码数值。

“✓” 确认密码设定 “X” 取消密码设定 1-999密码数值 “...” 表示无密码

## 恢复出厂设置

- 选择 按2键或“MENU/ENTER”键进入恢复出厂设置界面。



### ● 功能选择:

短按“1”键、“3”键可选择“✓”确认恢复出厂或“X”取消恢复出厂,然后按“2”键或“MENU/ENTER”键确认选择。

## 按键操作说明

- 选择 按2键或“MENU/ENTER”键进入按键操作说明界面,在此界面按任意键可退出。

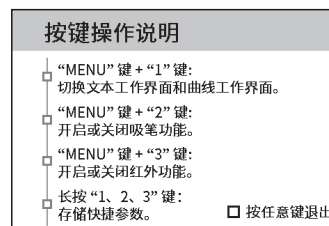

GT-8102A

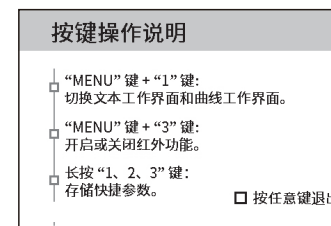



GT-8106A

## 曲线编辑界面

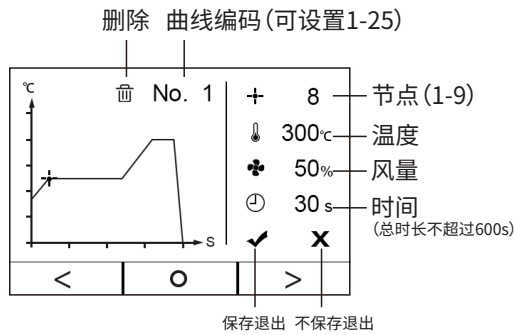
- 选择  按2键或“ $\frac{\text{MENU}}{\text{ENTER}}$ ”键进入曲线编辑界面。



- 曲线设置步骤:

设置曲线步骤: 选择曲线编码(  可删除曲线编码), 再选择节点设置温度、风量、时间。设置完成之后  保存退出(  不保存退出)。

注: 增加节点: 调节节点序号, 再设置对应的温度、风量、时间。

删除节点: 只需选中对应的温度、风量、时间后, 按“ $\wedge$ ”“ $\vee$ ”调节, 设置成“—”即可。

## 曲线复制界面

- 选择  按2键或“ $\frac{\text{MENU}}{\text{ENTER}}$ ”键进入曲线复制界面。

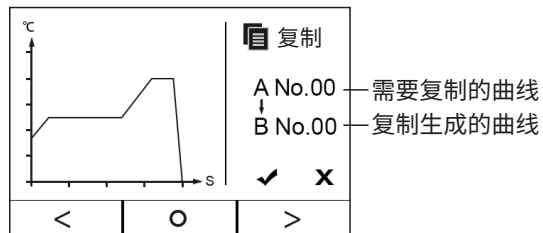

- 光标移动:

按“1”“3”键, 光标可在曲线复制界面来回切换。

- 曲线编码设置:

按“ $\wedge$ ”“ $\vee$ ”键可设置A曲线/B曲线编码。(可设置1~25)

- 曲线复制:

选择好A曲线和B曲线后, 选择“”确认复制(“”取消复制)

## 曲线工作界面

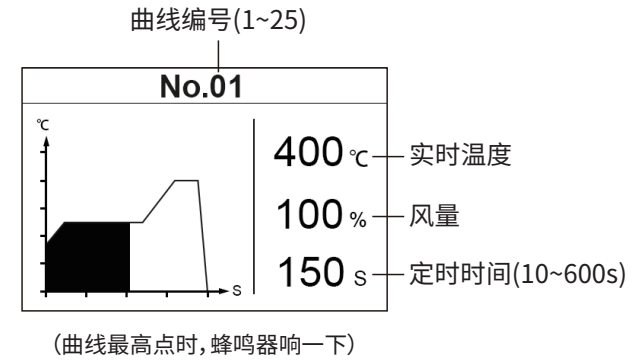

- 快捷曲线调取:

曲线工作界面下短按“1”键、“2”键、“3”键快速调取相应的曲线号。(曲线编辑方法请翻阅第9页)

- “ $\vee$ ”“ $\wedge$ ”键短按:

曲线编号以一个单位减少或增加。

- “ $\vee$ ”“ $\wedge$ ”键长按:

曲线编号快速减少或增加。

- 热风枪启动:

曲线工作界面下直接拿起热风枪不恢复工作, 需要按热风枪手柄上按键或短按“MENU+3”键恢复正常工作。

### 曲线工作界面MENU按键定义

- “ $\frac{\text{MENU}}{\text{ENTER}}$ ”键长按: 进入主设置菜单界面。
- “ $\frac{\text{MENU}}{\text{ENTER}}$ ”键+“1”键: 可切换文本工作界面和曲线工作界面。
- “ $\frac{\text{MENU}}{\text{ENTER}}$ ”键+“2”键: 开启或关闭吸笔功能。(此功能使用方法请翻阅第11页 仅适用于GT-8102A)
- “ $\frac{\text{MENU}}{\text{ENTER}}$ ”键+“3”键: 拿起热风枪短按此组合键, 热风枪开始工作, 再次短按热风枪停止工作。

## 设置菜单界面

- 功能切换:

短按“1”键、“3”键, 光标可在设置菜单界面内来回切换。

- 功能选择:

短按“2”键或“ $\frac{\text{MENU}}{\text{ENTER}}$ ”可在设置菜单界面确认功能选择。

- 快速退出:

长按“ $\frac{\text{MENU}}{\text{ENTER}}$ ”不保存任何参数, 并快速退出当前界面。









## 常用设置界面

- 选择  按2键或“ $\frac{\text{MENU}}{\text{ENTER}}$ ”键进入常用设置界面。



- 功能切换：  
短按“1”键、“2”键、“3”键、“ $\frac{\text{MENU}}{\text{ENTER}}$ ”，光标可在常用设置界面内来回切换。

- 语言设置：  
选择  按“ $\downarrow$ ”“ $\uparrow$ ”键进行中英文参数切换。

- 参数锁定：  
选择  按“ $\downarrow$ ”“ $\uparrow$ ”键进行(开锁、锁定1、锁定2)参数切换。  
 关闭锁定    1级锁定(锁定所有参数)    2级锁定(除快捷键不锁,其它参数锁定)

- 温度单位：  
选择  按“ $\downarrow$ ”“ $\uparrow$ ”键进行°C/°F温度单位切换。

- 温度补偿：  
选择  短按“ $\downarrow$ ”“ $\uparrow$ ”键参数以一个单位减少或增加,长按“ $\downarrow$ ”“ $\uparrow$ ”键参数快速减少或增加。

- 蜂鸣器：  
选择  按“ $\downarrow$ ”“ $\uparrow$ ”键开启或关闭蜂鸣器。

- 脚踏开关模式：  
选择  按“ $\downarrow$ ”“ $\uparrow$ ”键切换脚踏开关点动或连动模式。

点动时: 加热自动模式无效。  
连动时: 设置定时时间无效。  
(注: 当外接脚踏开关时, 只有脚踏开关才能控制热风枪工作)

文本工作界面此图标为黑色, 表示脚踏开关已连接

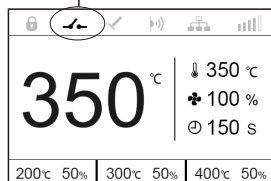

- 加热模式：  
选择  按“ $\downarrow$ ”“ $\uparrow$ ”键切换加热模式自动或手动。(只在文本界面有效, 默认为自动)

自动模式下: 热风枪放置于手柄支架时, 此时热风枪不送风, 重新拿起热风枪, 即恢复正常工作。  
手动模式下: 由热风枪手柄上按键控制热风枪开始/停止工作。

## 常用设置界面

- 返回：  
选择  按“2”键或“ $\frac{\text{MENU}}{\text{ENTER}}$ ”键返回。

注: 确定返回会弹出保存设置提示(图1-5), 选择“ $\checkmark$ ”机器会保存当前页面内所设置的参数, 选择“ $\times$ ”当前参数则不会被保存。



(图1-5)

## 网络设置界面



- 选择  按2键或“ $\frac{\text{MENU}}{\text{ENTER}}$ ”键进入网络设置界面。



- 功能切换：  
短按“1”键、“2”键、“3”键、“ $\frac{\text{MENU}}{\text{ENTER}}$ ”键, 光标可在网络设置界面内来回切换。

- 网络地址：  
选择  按“ $\downarrow$ ”“ $\uparrow$ ”键进行网络地址参数切换。(默认为1, 1-255可切换)

- 网络模式：  
选择  按“ $\downarrow$ ”“ $\uparrow$ ”键进行网络模式主机/从机切换。

- 开机/关机延时：  
选择   按“ $\downarrow$ ”“ $\uparrow$ ”键设置开机/关机延时0~900s。  
(只在主机模式有效, 需要配合安泰信净烟仪使用)